

食品搬送用 ベルト&コンベヤ



WEXU・MEXUシリーズは抗菌・防カビ・耐湿熱・耳ホツレ防止・耐次亜塩素酸ナトリウムの機能に加えて、塩分・油分・粉ものが裏面帆布に擦りこまれて起こるベルトの収縮を防止する高機能ベルトです。

耐次亜塩素酸
ナトリウム

抗菌

防カビ

耐湿熱

耳ホツレ
防止

物理収縮
防止

物理収縮防止

従来品では裏面帆布の細かな隙間に異物が混入することで、ベルトの収縮が発生しました。WEXU・MEXUシリーズは裏面に特殊帆布を採用したことで異物混入による収縮を防止し、ベルトのワカメ状の波打ちを防ぐことができます。

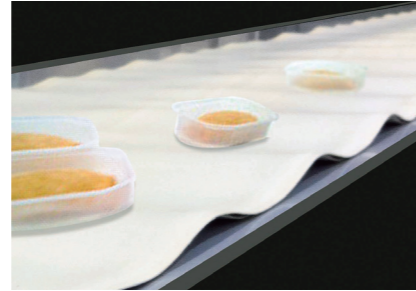

物理収縮例:物理収縮の発生した従来品

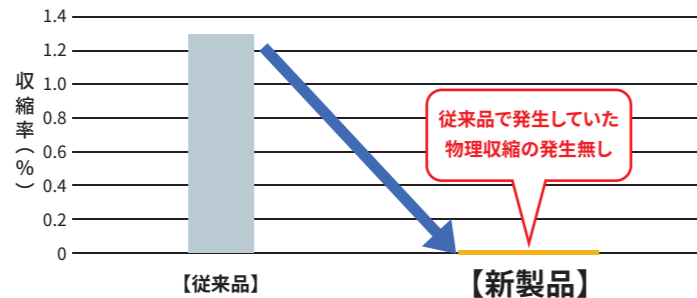

【ベルト収縮試験資料】
※薄力粉、油を擦り込んだ場合

LBEU シリーズ

食品搬送用ブルーベルトLBEUシリーズは、従来品WEUシリーズの抗菌・防カビ・耐湿熱・耳ホツレ防止の機能に耐次亜塩素酸ナトリウムを加えた高機能ベルトです。

抗菌

防カビ

耐湿熱

耳ホツレ
防止

耐次亜塩素酸
ナトリウム

耐次亜塩素酸ナトリウム

殺菌消毒に使用される次亜塩素酸ナトリウムは、従来品では高濃度での使用や洗浄後の水洗いが不十分な際に、ベルト表面樹脂の劣化が発生しました。このベルトは次亜塩素酸ナトリウムへの耐性を向上し、劣化による粘着物の発生を防ぎます。

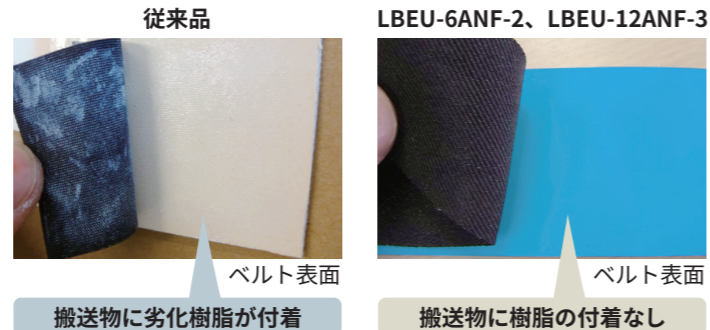

試験条件:次亜塩素酸ナトリウム水溶液 濃度5000ppmで浸漬

低収縮

低収縮

熱水洗浄によるベルト収縮が一般タイプの **約 $\frac{1}{3}$!**

※SWEUタイプ、WEUS-12D-G、WEUK-12A-Gは、除きます。

耐湿熱

耐湿熱

耐湿熱性に優れ、

100°C熱水

でより衛生的な洗浄が行えます。

抗菌

抗菌力

弊社抗菌ベルトは、抗菌剤の種類、持続性、安全性、評価試験方法を抗菌製品技術協議会に報告し、同協議会が認定しているSIAAマーク対応製品に登録しております。SIAAとは、抗菌製品技術協議会が定める「安全性と抗菌性能などのガイドライン」に沿って品質管理された製品に表示されるマークであり情報公開されています。



抗菌製品技術協議会HP

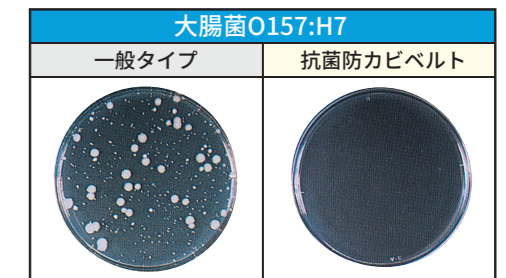

防カビ

防カビ

JIS Z 2911 の準拠する試験に置いて、クロコウジカビ・青カビ・クモノスカビ属・黒カビ・ケタマカビ属の5種類のカビの育成は認められません。

ASTM G21-96の準拠する試験においてクロコウジカビ・青カビ・ケタマカビ・黒色酵母様菌・土青カビの育成は認められません。

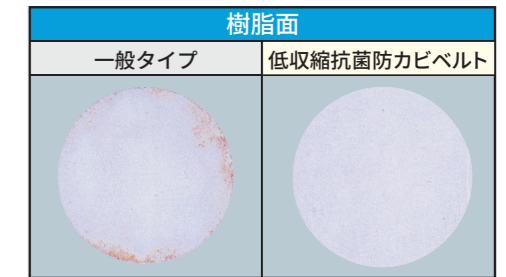

耳ホツレ
防止

耳損傷比較

特殊帆布に樹脂処理を施すことで、特別な2次加工を必要とせず耳ホツレしにくくなっており、異物混入の防止に効果的です。

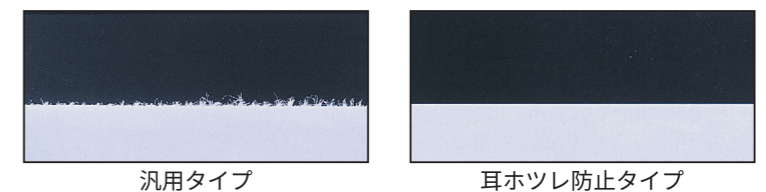

汎用タイプ

耳ホツレ防止タイプ

用途	ベルトタイプ	厚さ [mm]	表面		裏面		最小 ブリー径 (フィンガ継手) [mm] ※
			材質	形状 / 色 対紙摩擦係数	材質	形状 / 色 対紙摩擦係数	
食品直搬送・ ベルト洗浄	WEXU-7ANS-2	1.0	耐湿熱抗菌防カビ ポリウレタン	梨地 / 白 0.5 ~ 0.6	特殊帆布	帆布 / 白 0.1 ~ 0.2	15 / 25 (ナイフエッジ R2)
	WEXU-14ANS-2	1.6	耐湿熱抗菌防カビ ポリウレタン	梨地 / 白 0.5 ~ 0.6	特殊帆布	帆布 / 白 0.1 ~ 0.2	25 / 35 (ナイフエッジ R5)
	MEXU-7ANS	1.0	耐湿熱抗菌防カビ ポリウレタン	梨地 / 青 0.5 ~ 0.6	特殊帆布	帆布 / 白 0.1 ~ 0.2	15 / 25 (ナイフエッジ R2)
	MEXU-14ANS	1.6	耐湿熱抗菌防カビ ポリウレタン	梨地 / 青 0.5 ~ 0.6	特殊帆布	帆布 / 白 0.1 ~ 0.2	25 / 35 (ナイフエッジ R5)
	SWEXU-16B-G	1.6	耐湿熱抗菌防カビ ポリウレタン	鏡面 / 白 0.7 ~ 0.8	耐湿熱抗菌防カビ ポリウレタン	鏡面 / 白 0.6 ~ 0.7	70 / 70
	LBEU-6ANF-2	0.75	耐湿熱抗菌防カビ ポリウレタン	梨地 / 青 0.5 ~ 0.6	ポリエステル	帆布 / 白 0.2 ~ 0.3	10 / 15 (ナイフエッジ R2)
	LBEU-12ANF-3	1.3	耐湿熱抗菌防カビ ポリウレタン	梨地 / 青 0.5 ~ 0.6	ポリエステル	帆布 / 白 0.2 ~ 0.3	15 / 20 (ナイフエッジ R5)
	LBEU-12BNF-2	1.6	耐湿熱抗菌防カビ ポリウレタン	鏡面 / 青 0.8 ~ 0.9	耐湿熱抗菌防カビ ポリウレタン	梨地 / 青 0.4 ~ 0.5	25 / 25
	WEU-6ANF	0.75	耐湿熱抗菌防カビ ポリウレタン	梨地 / 白 0.5 ~ 0.6	ポリエステル	帆布 / 白 0.2 ~ 0.3	10 / 15 (ナイフエッジ R2)
	WEU-12ANF	1.4	耐湿熱抗菌防カビ ポリウレタン	梨地 / 白 0.5 ~ 0.6	ポリエステル	帆布 / 白 0.2 ~ 0.3	15 / 20 (ナイフエッジ R5)
	WEU-12ANF-2	1.3	耐湿熱抗菌防カビ ポリウレタン	梨地 / 白 0.5 ~ 0.6	ポリエステル	帆布 / 白 0.2 ~ 0.3	15 / 20 (ナイフエッジ R5)
	WEU-12BNF	1.6	耐湿熱抗菌防カビ ポリウレタン	梨地 / 白 0.5 ~ 0.6	耐湿熱抗菌防カビ ポリウレタン	梨地 / 白 0.4 ~ 0.5	25 / 25
	WEU-12CNF	1.7	耐湿熱抗菌防カビ ポリウレタン	梨地 / 白 0.5 ~ 0.6	耐湿熱抗菌防カビ ポリウレタン	C布目付 / 白 0.4 ~ 0.5	25 / 25
	SWEU-12ANF	1.3	耐湿熱抗菌防カビ ポリウレタン	鏡面 / 白 0.8 ~ 0.9	ポリエステル	帆布 / 白 0.2 ~ 0.3	15 / 20 (ナイフエッジ R5)
	LBEUTW-6ANF-3	1.2	耐湿熱抗菌防カビ ポリウレタン	TW目付 / 青 0.5 ~ 0.6	ポリエステル	帆布 / 白 0.2 ~ 0.3	10 / 15 (ナイフエッジ R3)
	LBEUC-6CNF	1.4	耐湿熱抗菌防カビ ポリウレタン	C布目付 / 青 0.5 ~ 0.6	耐湿熱抗菌防カビ ポリウレタン	C布目付 / 青 0.4 ~ 0.5	20 / 20
	LBEUC-12CNF-2	2.0	耐湿熱抗菌防カビ ポリウレタン	C布目付 / 青 0.5 ~ 0.6	耐湿熱抗菌防カビ ポリウレタン	C布目付 / 青 0.4 ~ 0.5	25 / 25
	SLBEU-12CNF	1.8	耐湿熱抗菌防カビ ポリウレタン	鏡面 / 青 0.8 ~ 0.9	耐湿熱抗菌防カビ ポリウレタン	C布目付 / 青 0.4 ~ 0.5	25 / 25
	GEUC-12CNF	2.0	耐湿熱抗菌防カビ ポリウレタン	C布目付 / 黄緑 0.5 ~ 0.6	耐湿熱抗菌防カビ ポリウレタン	C布目付 / 黄緑 0.4 ~ 0.5	25 / 25
	GEU-12ANF	1.3	耐湿熱抗菌防カビ ポリウレタン	梨地 / 緑 0.5 ~ 0.6	ポリエステル帆布	帆布 / 白 0.2 ~ 0.3	15 / 20 (ナイフエッジ R5)

※ 順曲げ / 逆曲げ

標準取付 伸張率 [%]	緩和後 張力 [N/mm幅]	耐次亜 塩素酸 ナトリウム	耐湿熱 抗菌 防カビ	耳ほつれ 防止	帯電 防止	特長	単位 質量 [kg/m ²]	標準製作 最大幅 [mm]	使用温度範囲 [°C]
0.5	1.3	○	○	○	○	高機能ベルト 物理収縮防止 熱収縮防止	1.2	1450	-20 ~ 100
0.5	2.3	○	○	○	○	高機能ベルト 物理収縮防止 熱収縮防止	1.9	1450	
0.5	1.3	○	○	○	○	高機能ベルト 物理収縮防止 熱収縮防止	1.2	1450	
0.5	2.3	○	○	○	○	高機能ベルト 物理収縮防止 熱収縮防止	1.9	1450	
0.5	3.0	○	○	○	○	高機能ベルト 高張力	2.0	1500	-20 ~ 100 (連続使用の場合は-20 ~ 80°C)
0.5	0.5	○	○	○	○	高機能ベルト 熱収縮防止	0.8	1500	-30 ~ 100 (連続使用の場合は-20 ~ 80°C)
0.5	2.0	○	○	○	○	高機能ベルト	1.3	1500	
0.5	1.0	○	○	○	○	高機能ベルト 物理収縮防止 熱収縮防止	1.7	1500	
0.5	0.5		○	○	○	熱収縮防止	0.8	1500	
0.5	1.0		○	○	○	熱収縮防止	1.3	1500	
0.5	2.0		○	○	○	高張力	1.3	1500	
0.5	1.0		○	○	○	物理収縮防止 熱収縮防止	1.7	1500	
0.5	1.0		○	○	○	物理収縮防止 熱収縮防止	1.6	1500	
0.5	2.0		○	○	○	高張力	1.3	1500	
0.5	0.5	○	○	○	○	高機能ベルト 熱収縮防止	1.0	1500	
0.5	0.5	○	○	○	○	高機能ベルト 物理収縮防止 熱収縮防止	1.1	1500	
0.5	1.0	○	○	○	○	高機能ベルト 物理収縮防止 熱収縮防止	1.9	1500	
0.5	1.0	○	○	○	○	高機能ベルト 熱収縮防止	1.8	1500	
0.5	1.0		○	○	○	物理収縮防止 熱収縮防止	1.9	1500	
0.5	2.0		○	○	○	高張力	1.3	1500	

用途	ベルトタイプ	厚さ [mm]	表面		裏面		最小 ブリー径 (フィンガ継手) [mm] ※
			材質	形状 / 色 対紙摩擦係数	材質	形状 / 色 対紙摩擦係数	
耐熱非粘着	SI-6A	0.6	シリコーンゴム	平滑 / 白 0.9 ~ 1.0	ポリエステル	帆布 / 白 0.2 ~ 0.3	15 / 15
	SI-12A	1.2	シリコーンゴム	平滑 / 白 0.9 ~ 1.0	ポリエステル	帆布 / 白 0.2 ~ 0.3	30 / 30
非粘着	LBEUF-12B-G	1.75	PTFEシート	平滑 / 灰 0.2 ~ 0.3	耐湿熱抗菌防カビ ポリウレタン	平滑 / 白 0.6 ~ 0.7	50 / 50
	GUF-6AK	0.8	PTFEシート	平滑 / 灰 0.2 ~ 0.3	ポリエステル	帆布 / 白 0.2 ~ 0.3	25 / 30
	GUF-12A-G	1.5	PTFEシート	平滑 / 灰 0.2 ~ 0.3	ポリエステル	帆布 / 白 0.2 ~ 0.3	45 / 50
	WEUS-12D-G	1.2	ポリエステル帆布 (シリコン含浸)	帆布 / 白 0.3 ~ 0.4	ポリエステル	帆布 / 白 0.2 ~ 0.3	20 / 20
	WEUK-12A-G	1.3	ポリウレタン	絹目付 / 白 0.6 ~ 0.7	ポリエステル	帆布 / 白 0.2 ~ 0.3	10 / 15
	MEXUK-12ANF	1.35	耐湿熱抗菌防カビ ポリウレタン	絹目付 / 青 0.5 ~ 0.6	ポリエステル	帆布 / 白 0.2 ~ 0.3	10 / 15
傾斜搬送	GUM-7ANL	1.15	ポリウレタン	M布目付 / 緑 0.5 ~ 0.6	ポリエステル	帆布 / 白 0.2 ~ 0.3	10 / 15 (ナイフエッジ R2)
	GUSRB-7ANL (食品衛生法不適合)	1.6	低硬度 ポリウレタン	縦溝目付 / 緑 約 1.0	ポリエステル	帆布 / 白 0.2 ~ 0.3	25 / 30
滑り性	WU-4D-G	0.45	ポリエステル	帆布 / 白 0.3 ~ 0.4	ポリエステル	帆布 / 白 0.2 ~ 0.3	10 / 10 (ナイフエッジ R2)
	WU-7DFT	0.8	ポリエステル	帆布 / 白 0.3 ~ 0.4	ポリエステル	帆布 / 白 0.2 ~ 0.3	15 / 15
	WU-8D-G	1.0	ポリエステル	帆布 / 白 0.3 ~ 0.4	ポリエステル	帆布 / 白 0.2 ~ 0.3	15 / 15
	WUH-6ANF	0.75	高硬度ポリウレタン	梨地 / 白 0.4 ~ 0.5	ポリエステル	帆布 / 白 0.2 ~ 0.3	15 / 20
	WUH-12ANF	1.3	高硬度ポリウレタン	梨地 / 白 0.4 ~ 0.5	ポリエステル	帆布 / 白 0.2 ~ 0.3	20 / 20
	WEU-7DNS	0.85	特殊帆布	帆布 / 白 0.2 ~ 0.3	ポリエステル	帆布 / 白 0.2 ~ 0.3	10 / 10 (ナイフエッジ R2)
トラフ搬送	WEUT-12ANF-2	1.6	耐湿熱抗菌防カビ ポリウレタン	梨地 / 白 0.5 ~ 0.6	ポリエステル	帆布 / 白 0.2 ~ 0.3	15 / 20 (ナイフエッジ R5)
	WEUT-12BNF-2	2.0	耐湿熱抗菌防カビ ポリウレタン	梨地 / 白 0.5 ~ 0.6	耐湿熱抗菌防カビ ポリウレタン	梨地 / 白 0.4 ~ 0.5	25 / 25
	WEUT-12CNF-2	2.0	耐湿熱抗菌防カビ ポリウレタン	梨地 / 白 0.5 ~ 0.6	耐湿熱抗菌防カビ ポリウレタン	C布目付 / 白 0.4 ~ 0.5	25 / 25
検査・梱包	WU-8A-G	1.2	ポリウレタン	平滑 / 白 0.6 ~ 0.7	ポリエステル帆布	帆布 / 白 0.2 ~ 0.3	10 / 15

※ 順曲げ / 逆曲げ

標準取付 伸張率 [%]	緩和後 張力 [N/mm幅]	耐次亜 塩素酸 ナトリウム	耐湿熱 抗菌 防カビ	耳ほつれ 防止	帯電 防止	特長	単位 質量 [kg/m ²]	標準製作 最大幅 [mm]	使用温度範囲 [°C]
0.3	0.6			○	○	耐熱 離型性 小ブリー	0.7	960	-20 ~ 150
0.5	2.0			○	○	耐熱 離型性 小ブリー	1.4	960	
0.5	2.0		○		○	離型性	2.0	1000	-20 ~ 80
0.3	0.6					離型性	0.8	1000	
0.5	2.0				○	離型性	1.6	1000	
0.5	2.0				○	離型性	0.9	1400	
0.5	1.5				○	離型性	1.2	1400	
0.5	1.3	○	○	○	○	高性能ベルト 離型性	1.2	1500	
0.3	0.6				○	低騒音 高横剛性	0.9	1500	
0.3	0.6				○	傾斜搬送 低騒音 食品直載せ不可	1.1	1500	
0.3	0.6				○	低摩擦	0.3	2000	
0.3	0.6				○	低摩擦 高横剛性	0.8	1500	
0.5	2.0				○	低摩擦	0.9	2000	
0.3	0.3			○	○	低摩擦	0.8	1500	
0.5	2.0			○	○	低摩擦	1.3	1500	
0.5	0.8			○	○	耐湿熱 低摩擦	0.8	1450	-20 ~ 100 (連続使用の場合は-20 ~ 80°C)
0.5	2.0		○	○	○	低横剛性 トラフコンベヤ	1.5	1300	-30 ~ 100 (連続使用の場合は-20 ~ 80°C)
0.5	2.0		○	○	○	低横剛性 トラフコンベヤ	2.1	1300	
0.5	2.0		○	○	○	低横剛性 トラフコンベヤ	1.9	1300	
0.5	2.0				○	広幅対応 2000mm	1.2	2000	-20 ~ 80

ガイド加工

ベルトの片寄り、蛇行を防止するためによく用いられる方法で、ベルトのプリー側にガイドを取り付けて、プリーに設けられた溝にはめ込むものです。

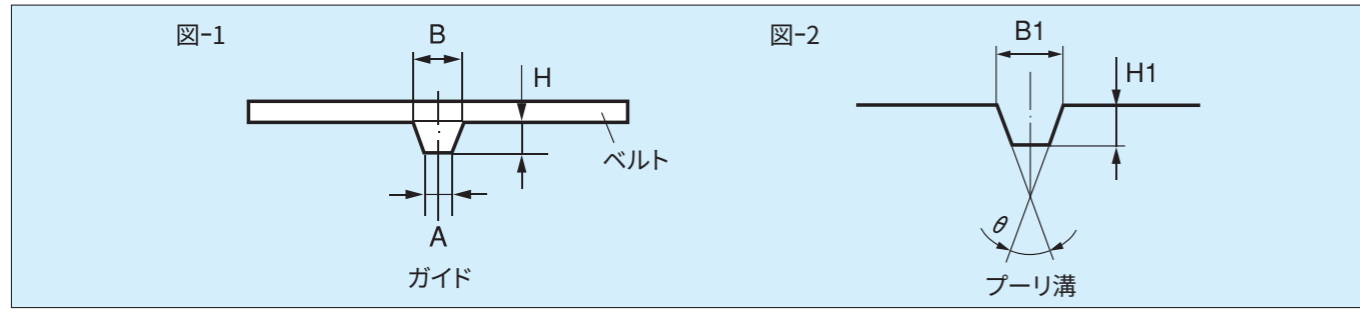

名称	材質	色	形状	製品寸法[mm]			推奨プリー溝寸法[mm]			最小プリー径 [mm]	特長			
				A	B	H	θ	B1	H1		食品衛生法	耐湿熱性	抗菌・防カビ	耐次亜塩素酸ナトリウム水溶液
V2-EXM	PU	青		2	5	3	40°	8	4	φ15	○	○	○	○
V2-E	PU	白		2	5	3	40°	8	4	φ15	○	○	○	
TV-4-E	PU	白		5	7	3	40°	11	4	φ15	○	○	○	
TV-K	PU	白		4	7	4.5	50°	11	6.5	φ30	○			
TV-5-E	PU	白		8.5	10	2	40°	14	4	φ15	○	○	○	
TV-2-E	PU	白		7.8	10	3	40°	14	4	φ30	○	○	○	
TV-3	PU	白		13.5	15	2.5	30°	19	3.5	φ30	○			
TV-M-E	PU	白		6	10	5.5	40°	14	7.5	φ40	○	○	○	
TV-M-EG	PU	緑		6	10	5	40°	14	7	φ40	○	○	○	
TV-13-E	PU	白		7.5	13	8	40°	16.5	10	φ70	○	○	○	

※推奨ベルトタイプ：心体が2プライ以上のベルト。1プライベルトの取付については、弊社へお問い合わせください。
上記以外にもA、Bタイプを含め御用意します。他タイプ、サイズ、色については、弊社へお問い合わせください。

棧加工

タイプ名	材質	形状	色	H寸法 [mm]	B寸法 [mm]	W寸法 [mm]	T寸法 [mm]	最小プリー径 [mm]
Tクリーツ棧 AE(H20)	ポリウレタン		白	20	4	12	1.0	φ40
Tクリーツ棧 AE(H30)	ポリウレタン		白・緑	30	6	15	1.0	φ40

※推奨ベルトタイプ：WEU、WU、GEU、WUHタイプの心体が2プライ以上のベルト。抗菌・防カビ仕様もございます弊社へお問い合わせください。
上記以外にもベルト基材を利用した特殊棧加工も可能です。

プロテクトシール加工

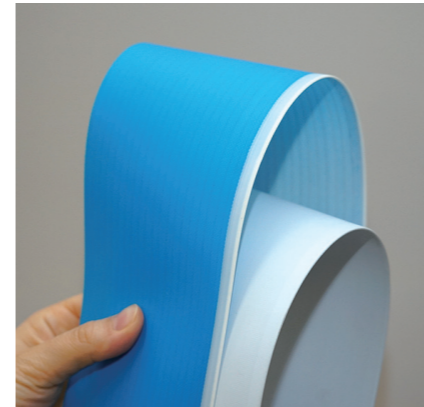

食品搬送用ベルトの耳ホツレによる異物混入対策の端部処理に

マーキング加工

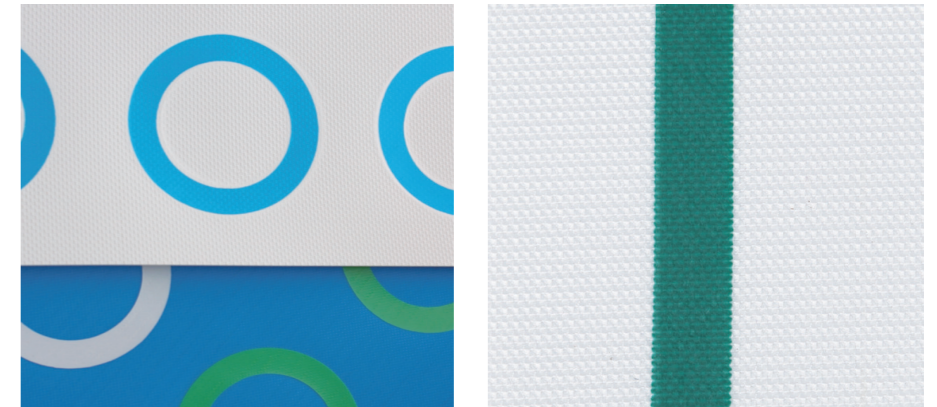

搬送物の位置決め確認にベルト表面へのマーキング加工が可能です。

Mウォール加工

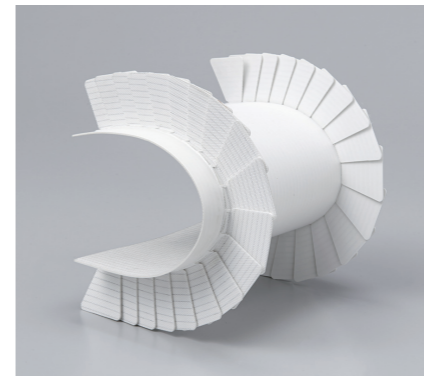

バラ物搬送の荷こぼれ防止に

T型折曲棧

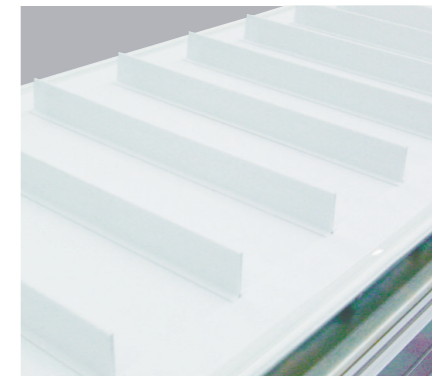

傾斜搬送のスベリ防止に

中寄棧(間欠型、千鳥型)

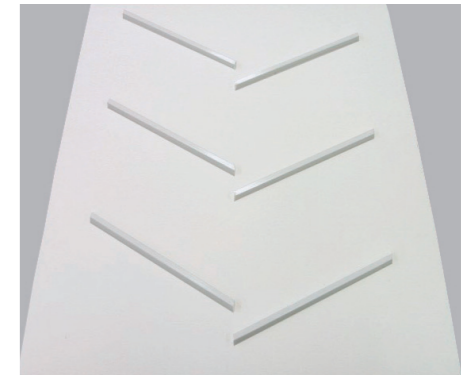

クッション材加工



スポンジ・ジャージ被覆型クッション



ベルトシートアーチ型クッション



ウレタンシートアーチ型クッション

搬送物の保護、搬送物の押さえに、様々な素材を加工できます。

ベルトカーブコンベヤシリーズ

エコミーカーブコンベヤ

EC-I/ECS-I ECW-I 水洗い対応

特長

- 正逆運転可能
- 工具不要のワンタッチでベルト脱着可能
- 衛生的な抗菌・防カビ仕様(白色ベルト)
- 小物搬送に適した小径ローラφ21を採用

主要寸法

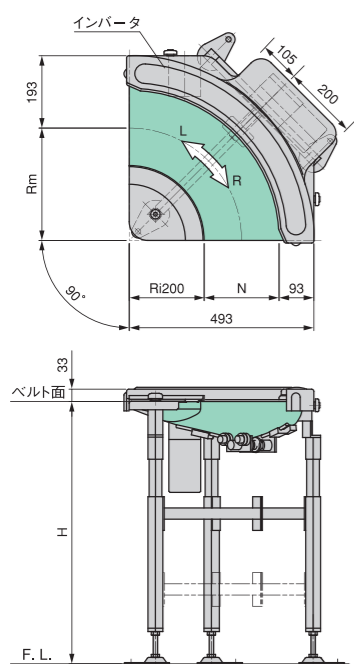

正逆運転の切り替えが可能。
ベルトの脱着もワンタッチで行えます。



型式表示例 **EC-I - 90 - 20 - 30 - W - H7 · S1 · 0**

機種名	EC-I ECS-I (SUS) ECW-I (水洗い)
カーブ角度: α(°)	90
内側半径: Ri (cm)	20
ベルト有効幅: N (cm)	30
ベルト呼び記号: W(ホワイト) G(グリーン) B(ブルー)	W
機高: H	H7
電源仕様	S1
オプション: 0(なし) 1(有)	0

仕様

本体	カーブ角度: α(°)	90			
	内側半径: Ri (mm)	200			
	ベルト有効幅: N (mm)	200	300	400	500
	ベルト中心半径: Rm (mm)	300	350	400	450
	搬送用ベルト	ニッタNLG1プライ ベルトはWEUT-10AK(白色)、GUT-10AK(緑色)、LBEUT-10AK(青色)からご指定ください。			
本体塗装色	シルバーメタリック(色指定不可)、ECS-I/ECW-I: (SUS)				
性能	最大搬送重量: (N/台)	EC-I/ECS-I: 98		ECW-I: 48	
	ベルト中央速度: (m/min)	5~30(インバータ)			
	使用環境	0°C~40°Cの屋内とし、直射日光・粉塵・水・薬液は避けてください。			
原動機	モーター	電源 S1: 単相100V, S2: 単相200V, S3: 三相200V 0.09kw			

標準機高: H

●EC-I	呼称	機高 (mm)
	H7	600~799
	H9	800~999

呼称の機高範囲内での調整が可能です。

●ECS-I/ECW-I	機高 (mm)
	300~1000

標準機高は上記の範囲でご指定ください。ご指定機高での調整範囲は±30mmとなります。

※注: 水・粉・油の付着する環境下においての使用および24時間運転の際は弊社にご相談ください。

オプション機高: H

●EC-I	機高 (mm)
	300~599, 1000~1400

オプション機高は上記の範囲でご指定ください。ご指定機高での調整範囲は±30mmとなります。

●ECS-I/ECW-I	機高 (mm)
	1001~1400

オプション機高は上記の範囲でご指定ください。ご指定機高での調整範囲は±30mmとなります。

メッサーカーブコンベヤ

AC-I

特長

- 衛生的な抗菌・防カビ仕様(白色ベルト)
- 広幅搬送(300~1400mm)に対応
- 小物搬送ラインに最適

主要寸法

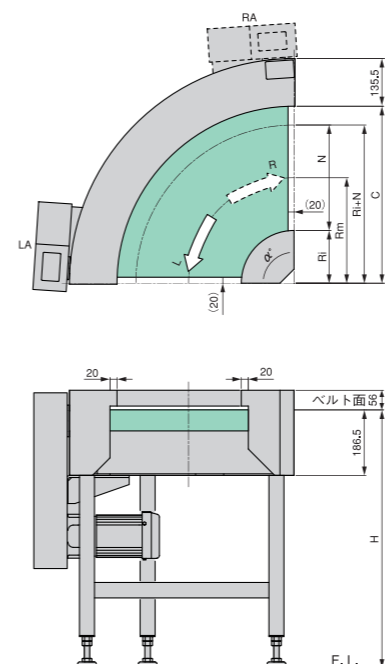

渡りが小さく、正確な駆動で小物搬送に最適。
300~1400mmの広幅搬送にも対応します。



90°タイプ
※ステンレス仕様、モータ上置きはオプションです。

標準仕様

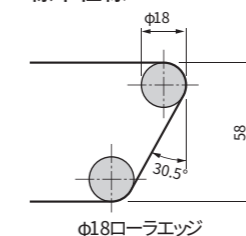

オプション(3Rナイフエッジ仕様)

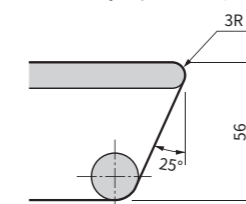

※スクレーパとキャスターはオプションです。

型式表示例 **AC-I - 90 - 55 - 100**

機種名	AC-I
カーブ角度: α(°)	90
内側半径: Ri (cm)	55
ベルト有効幅: N (cm)	100

仕様

本体	カーブ角度: α(°)	90								180							
	内側半径: Ri (mm)	150	200	280	300	400	550	600	400	150	200	280	300	400	550	600	400
	ベルト有効幅: N (mm)	300	400	500	600	800	1000	1200	1400	300	400	500	600	800	1000	1200	1400
	ベルト中心半径: Rm (mm)	300	400	530	600	800	1050	1200	1100	300	400	530	600	800	1050	1200	1100
	エッジ	φ18ローラエッジ/3Rナイフエッジ				φ18ローラエッジのみ				φ18ローラエッジ/3Rナイフエッジ				φ18ローラエッジのみ			
	標準機高: H (mm)	500~1100の範囲 高さ調整は±30mm															
	搬送用ベルト	ニッタNLG1プライ ベルトはWEUT-10AK(白色)、GUT-10AK(緑色)、LBEUT-10AK(青色)からご指定ください。															
本体塗装色	標準ニッタホワイト(指定色対応可)																
性能	最大搬送重量: (N/台)	98(分散荷重)								196(分散荷重)							
	ベルト外周速度: (m/min)	標準φ18ローラエッジ仕様: MAX45(定速) 3Rナイフエッジ仕様: MAX30(定速)【速度をご指定ください】															
使用環境	0°C~40°Cの屋内とし、直射日光・粉塵・水・薬液は避けてください。																
原動機	モーター	電源 三相 200V 0.2~0.75kw															

※上記以外の仕様については、弊社までご相談ください。 ※コンベヤ駆動部は必ずヘッド側になります。

製品を安全に、安心してご使用いただくために ※ご使用前に必ずお読みいただき、必ずお守りください。

■この取扱説明書および商品には、安全にご使用いただくために、いろいろな表示をしています。 ■「表示」を無視して、誤った取扱いをすることによって生じる内容を、次のように区分しています。
■内容(表示・図記号)を良く理解してから本文をお読みになり、記載事項をお守りください。

シンボルマーク シグナルワードと区分	内容の基準
危険	この表示を無視して、誤った取扱いをした場合、人が死亡または重傷を負う危険が切迫して生じることがあります。
警告	この表示を無視して、誤った取扱いをした場合、人が死亡または重傷を負う可能性があります。
注意	この表示を無視して、誤った取扱いをした場合、人が傷害を負う可能性および物的損害が発生する可能性があります。
図記号	図記号の意味
禁止	製品の取り扱いにおいてその行為を禁止(してはいけないこと)を示します。
必ず実施	使用者において指示する行為の強制(必ずすること)を示します。

1. 機能・性能上の留意点について。

- 危険**
●吊り具、牽引具として使用しないでください。
- 警告**
●カタログに記載されている許容範囲(プーリ径、張力、温度、耐薬品など)以外では使用しないでください。
●ベルトは支持板やフレームと擦れ、摩擦熱が発生すると使用温度範囲を越える場合があります。早期損傷の原因となります。
●ベルトやプーリに水、油、化学薬品、粉塵などが付着すると伝達力の低下、早期損傷の原因となります。
●未包装の食品を搬送する場合は、食品衛生法(厚生省告示第370号)に適合しているベルトをご使用ください。

2. 保管・輸送について。

- 警告**
●火気は厳禁です。
●重量の有るベルトは、倒れたり、転がらない様、適切な治具やストッパを用いて保管してください。
- 注意**
●ベルトは直射日光や高温、多湿な場所を避け、布、シートなどでカバーして保管してください。
●納入時の袋に包装したままで保管してください。
●ベルトを無理に折り曲げたり、重量物を置いて輸送または保管しないでください。ベルトに癖や傷がついて早期損傷の原因になります。

3. ベルト取り付け時および日常の使用時の留意点について。

- 危険**
●ベルトを含めた回転部分には必ず安全カバーをしてください。髪や手袋、衣類などがベルト、プーリに巻き込まれる恐れがあります。また、ベルトの折損、プーリの破損が発生した場合、飛び出した破片で怪我をする恐れがあります。
●ベルトの保守、点検、交換作業は必ずスイッチを切り、機械の停止を確認した上で行ってください。
- 警告**
●ベルトをクリーニング(清掃)する場合は、人体に有害な薬品は使用しないでください。
●新品ベルトに交換した際は、必ず試運転を行い、張力または伸張率調整および走行調整を行ってください。
●ベルトの異音、蛇行、片寄り、スリップ等が発生した場合は、直ちにベルトを停止し、点検してください。

4. 工事(取り付け・エンドレス)関連について。

- 警告**
●溶剤や接着剤を使用する時は、十分換気をしてください。
また、作業現場での火気は厳禁です。
●溶剤や接着剤を現場に放置しないでください。
- 注意**
●弊社が定めている材料、方法、手順に従って、工事(取り付け・エンドレス加工など)を行ってください。

5. 使用済み品の取扱いについて。

- 警告**
●火気の有る場所に放置しないでください。
- 注意**
●ベルトを燃やさないでください。有害なガスが発生するものもあります。
●産業廃棄物として、適法に処理してください。

ニッタ株式会社 工業資材事業部 <https://www.nitta.co.jp/>

本社 〒556-0022 大阪市浪速区桜川4-4-26 TEL06-6563-1221(代) FAX06-6563-1222

東京支店	〒104-0061	東京都中央区銀座8-2-1	TEL.03-6744-2705	FAX.03-6744-2706
名古屋支店	〒450-0003	名古屋市中村区名駅南1-17-23	TEL.052-589-1311	FAX.052-566-2008
福岡営業所	〒812-0011	福岡市博多区博多駅前2-11-26	TEL.092-473-6651	FAX.092-474-2658
北陸営業所	〒920-0024	金沢市西念1-1-3	TEL.076-265-6235	FAX.076-223-6411
静岡営業所	〒420-0837	静岡市葵区日出町2-1	TEL.054-254-2133	FAX.054-254-2136

代理店

